

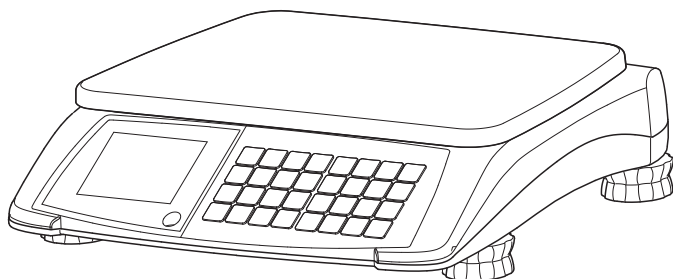

Návod k obsluze

OHAUS Aviator 5000



Obsah

1	Vaše nová pultová obchodní váha	4
1.1	Nejdůležitější funkce	4
1.2	Přehled zařízení	4
1.3	Bezpečnostní pokyny	7
1.4	Kalibrační pokyny	7
2	Nastavení	8
2.1	Obsah dodávky	8
2.2	Požadavky na stanoviště váhy	8
2.3	Nastavení váhy	8
2.4	Vložení baterií	9
2.5	Připojení přívodu proudu ze sítě	10
2.6	Zapínání a vypínání váhy	10
2.7	Čištění	10
3	Obsluha	11
3.1	Jednoduché vážení	11
3.2	Práce s PLU	11
3.3	Použití táry	13
3.4	Vynulování	14
3.5	Kalkulace kusových položek	14
3.6	Kumulace	15
3.7	Funkce částky k vrácení	15
3.8	Fixace jednotkové ceny anebo táry	16
3.9	Funkce Hold	17
3.10	Vážení s použitím jednotkové ceny za 100 g	17
3.11	Přepínání jednotky hmotnosti mezi kg a lb	18
3.12	Zobrazení částky k úhradě v EURO	18
3.13	Funkce podsvícení	18
4	Nastavení pro obsluhu	19
4.1	Operace pro nastavení	19
4.2	Přehled nastavení pro obsluhu	21
5	Co dělat když...?	23
6	Technické údaje a příslušenství	24
6.1	Technické údaje	24
6.2	Příslušenství	24
7	Dodatek	25
7.1	Likvidace	25

1 Vaše nová pultová obchodní váha

1.1 Nejdůležitější funkce

Blahopřejeme k Vaší nové pultové obchodní váze.

Tato robustní digitální váha s výpočtem ceny díky svému hygienickému designu a bateriovému napájení umožňuje komfortní mobilní prodej při dodržení nejvyšší přesnosti.

1.2 Přehled zařízení

1.2.1 Klávesnice

Klávesnice je rozdělena na čtyři části. Pokročilá funkční tlačítka závisí na regionu.

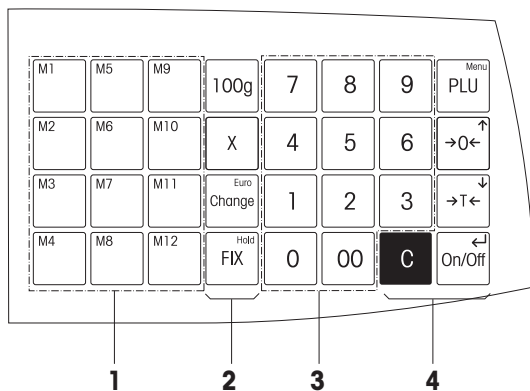

- 1 Tlačítka předvoleb PLU
- 2 Pokročilá funkční tlačítka
- 3 Numerická klávesnice
- 4 Základní funkční tlačítka

Displej

Displej má z pohledu zákazníka a prodejce tento vzhled:

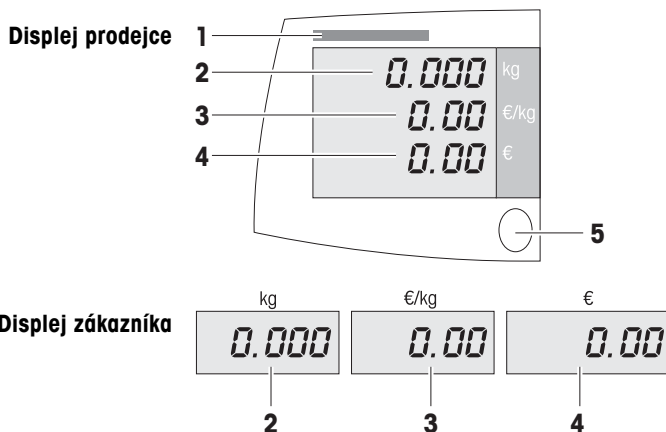

- 1 Kalibrační destička
- 2 Váhový displej
- 3 Jednotková cena
- 4 Cena
- 5 Indikátor nivelity

Kromě váhy a ceny se na displeji zobrazují následující stavová hlášení a indikace:

- | | |
|--------------|--|
| ZERO | Váha je vynulována |
| PT | Tára zadaná z klávesnice nebo tára vyvolaná z PLU |
| NET | Čistá hmotnost (hrubá hmotnost minus tára); existuje tlačítko táry |
| FIX | Pevná jednotková cena anebo tára |
| X | Váha je v kusovém režimu (by-count) |
| 100 g | Je aktivováno určení ceny za 100 g |
| 1/2 | Je aktivováno určení ceny za 1/2 lb |
| 1/4 | Je aktivováno určení ceny za 1/4 |
| Add | Váha pracuje v kumulativním režimu; data existují v kumulativní paměti |
| Total | Zobrazovaná celková cena je připočtena k ceně v kumulativní paměti |
| | Baterie je téměř plně nabitá |
| | Zbývá 2/3 nabití baterie |
| | Zbývá 1/3 nabití baterie |
| | Nabití baterie je na kritické úrovni |

1.2.2

Přípojky a prvky na spodní straně váhy

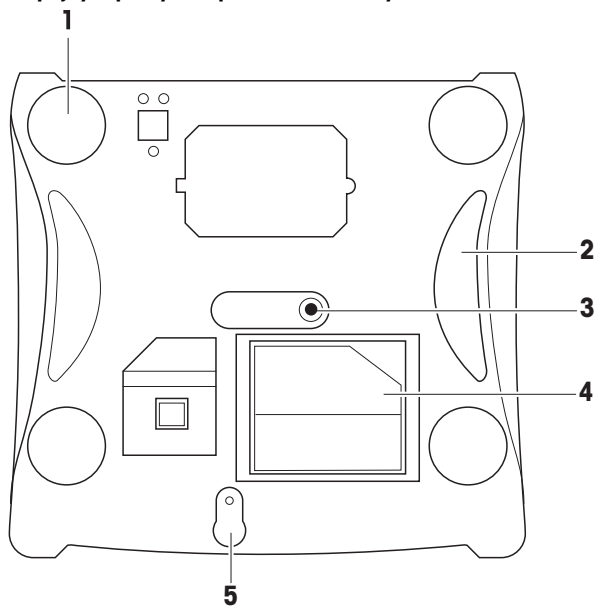

Následující přípojky se nacházejí na spodní straně váhy:

- 1** Stavitelná patka
- 2** Úchytky
- 3** Přípojka přívodu napájení
- 4** Příhrádka pro přívod napájení
- 5** Kalibrační tlačítko

1.3

Bezpečnostní pokyny



Základní bezpečnostní pokyny

- ▶ Před použitím váhy si pozorně přečtěte tento návod k obsluze.
- ▶ Návod k obsluze uložte poblíž váhy pro případné budoucí použití.
- ▶ Neotvírejte váhu.
- ▶ Před čištěním váhu vždy odpojte od sítě.



Bezpečnostní pokyny pro zacházení s bateriemi

- ▶ Baterie nesmí přijít do styku s chemickými rozpouštědly, olejem nebo vodou.
- ▶ Baterie chraňte před horkem a ohněm.
- ▶ Neotvírejte baterie.

1.4

Kalibrační pokyny



Váhy, které byly kalibrovány ve výrobě, jsou na obalu opatřeny štítkem, který tuto skutečnost potvrzuje.

Váhy se zeleným M na typovém štítku jsou připraveny k použití.



Váhy, které jsou kalibrovány ve dvou fázích, jsou na obalu opatřeny štítkem, který tuto skutečnost potvrzuje.

Tyto váhy byly kalibrovány jen v první fázi (prohlášení o shodě v souladu s EN 45501-8.2). Druhá fáze kalibrace musí být provedena na místě autorizovaným servisním technikem. Obráťte se na místního zástupce.



Váhy střední přesnosti, které jsou používány v komerční sféře, u nichž je vyžadována certifikovaná kalibrace, musí být kalibrovány a certifikovány.

Řiďte se příslušnými směrnicemi pro data měření ve Vaší zemi.

2 Nastavení

2.1 Obsah dodávky

- ▶ Zkontrolujte, zda je dodávka kompletní:
 - Váha
 - Nerezová vážicí miska
 - Přívod napájení, uložený v přihrádce pro přívod napájení na spodní straně váhy
 - Návod k obsluze

2.2 Požadavky na stanoviště váhy

Správné stanoviště je důležité z hlediska přesnosti vážení.

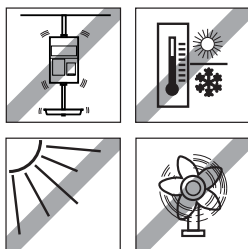

Podmínky pro ideální stanoviště

- Bez rázů a vibrací
- Bez nadměrných výkyvů teploty
- Bez přímého slunečního záření
- Bez silného průvanu
- Pro váhu vyberte místo, které je stabilní a bez vibrací, přednostně s vodorovnou plochou.

2.3 Nastavení váhy

2.3.1 Vyrovnání váhy do vodorovné polohy

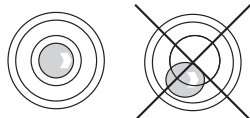

Jen dokonale vodorovná váha může podávat přesné výsledky vážení. Váha je vybavena indikátorem nivelity ke snadnému nastavení váhy do vodorovné polohy.

- ▶ K vyrovnání váhy do vodorovné polohy otáčejte stavitelnou patkou váhy, až bude vzduchová bublina v indikátoru nivelity ve vnitřním kruhu.

2.4

Vložení baterií

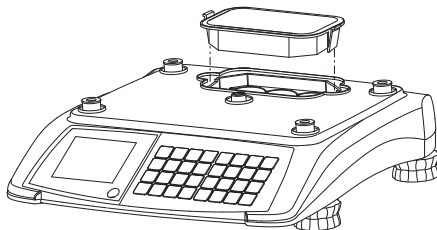

1. Přesvědčte se, že je externí přívod proudu odpojen.
2. Sejměte vážící misku.
3. Sejměte kryt přihrádky pro baterie.



VÝSTRAHA

Baterie se poškodí, jestliže je nesprávně instalována.

- ▶ Dejte pozor na správnou polaritu baterie.
Jestliže je kladný pól (+) a záporný pól (-) nesprávně zapojen, zobrazí se na displeji "-----".
Po šesti sekundách varovného alarmu se váha automaticky vypne.
 - ▶ **Používejte výhradně baterie originálních výrobců.**
4. Baterii umístěte do přihrádky pro baterie tak, aby kontakty směřovaly nahoru.
 5. Červený kontakt ke kladnému pólu (červený nebo +) a a černý kontakt k zápornému pólu (černý nebo -).
 6. Zavřete kryt přihrádky pro baterie.
 7. Uložte zpět vážící misku.



- Životnost baterie je ovlivněna podmínkami nabíjení a vybíjení.
- Při správném použití může být životnost baterie přibližně 300 nabíjecích cyklů.
- Výdrž baterie se sníží, jestliže baterie nebyla delší dobu používána (dva měsíce).
- Doporučuje se nabíjet baterii alespoň každé 3 měsíce.
- Jestliže baterie nebyla delší dobu používána, nabijte baterii nejméně třikrát za sebou a pokaždé ji nechejte zcela vybit.
- Doba nabíjení se sníží, pokud baterie není zcela vybitá.
- 6 V baterie s olovem a kyselinou

2.5 Připojení přívodu proudu ze sítě

Přívod napájení je uložen v přihrádce na spodní straně váhy za účelem bezpečné přepravy.

1. Připojte dodanou napájecí jednotku k patici přípojky na spodní straně váhy.
2. Napájecí jednotku připojte k řádně uzemněné síťové zásuvce.

2.6 Zapínání a vypínání váhy

- ▶ K zapnutí váhy stiskněte tlačítko **On/Off**.
- ▶ K vypnutí váhy stiskněte a držte tlačítko **On/Off** tak dlouho, až uslyšíte dlouhý tón.



- Po zapnutí váhy proběhne krátký test displeje. Všechny segmenty a stavová hlášení se krátce rozsvítí a zobrazí se verze softwaru.
- Váha je připravena, když se na displeji zobrazí údaj hmotnosti.

2.7

Čištění



UPOZORNĚNÍ

Nebezpečí poškození váhy

- ▶ Před čištěním zařízení vypněte a odpojte od sítě.
- ▶ Neotvírejte zařízení.
- ▶ Dejte pozor, aby se do zařízení nedostala voda.
- ▶ K čištění nepoužívejte abrazivní prášky nebo čisticí prostředky rozpouštějící plasty.

Čištění

- ▶ Sejměte vážicí miskou a očistěte ji s použitím běžně dostupného mycího prostředku pro domácnost.
- ▶ Pokud je zašpinění značné, očistěte povrch vlhkým, dobře vyždímaným hadrem, který byl předtím namočen do vody obsahující jemný mycí prostředek.

3 Obsluha

3.1



0 ... 9

Jednoduché vážení

Váhu můžete použít k vážení okamžitě, bez nutnosti předchozí konfigurace.

1. Položte položku na váhu.
2. Zadejte jednotkovou cenu (cena/kg).
Zobrazí se částka k úhradě.
3. Sejměte položku z váhy.
Všechny displeje se vrátí na 0.



Jednotkovou cenu zadejte běžným způsobem bez desetinné čárky, avšak se všemi desetinnými místy.

3.2

Práce s PLU

Pro často prodávané zboží můžete uložit cenu do paměti PLU váhy a později je jednoduše vyvolat.

3.2.1

0 ... 9

PLU



P

0 ... 9



Vytvoření PLU

1. Zadejte jednotkovou cenu (cena/kg).
2. Stiskněte a držte tlačítko **PLU** tak dlouho, až uslyšíte dlouhý tón.
Na displeji váhy se zobrazí P.
3. Zadejte číslo PLU (mezi 1 a 9999).
4. Vyčkejte, než váha vydá dva tóny.
PLU se uloží a všechny displeje se vrátí na 0.



Váha může uložit až 50 PLU. Když se paměť naplní a chcete uložit novou PLU, zobrazí se hlášení "Full" ("Přepsat") a "Delete" ("Vymazat"). Máte možnost buď specifickou PLU přepsat nebo vymazat celou paměť PLU.

- K přepsání existující PLU stiskněte tlačítko **C** a vytvořte novou PLU s číslem PLU, kterou chcete přepsat.
- K vymazání celé paměti PLU stiskněte tlačítko **Enter** (On/Off).

3.2.2**Vyvolání PLU**

V závislosti na nastavení obsluhy v kroku 7 existují dva způsoby vyvolání PLU.



0 ... 9 **PLU**

Vyvolání pomocí tlačítka PLU (nastavení z výroby, nastavení obsluhy krok 7 = OFF)

1. Položte položku na váhu.
2. Zadejte příslušné číslo PLU a stiskněte tlačítko **PLU**. Zobrazí se jednotková cena a částka k úhradě.
3. Sejměte položku z váhy.
Všechny displeje se vrátí na 0.



0 ... 9

Vyvolání PLU automaticky (nastavení obsluhy krok 7 = ON)

1. Položte položku na váhu.
2. Zadejte příslušné číslo PLU.
PLU je vyvolána automaticky.
Zobrazí se jednotková cena a částka k úhradě.
3. Sejměte položku z váhy.
Všechny displeje se vrátí na 0.

3.2.3**Použití tlačítek předvolby pro PLU**

Většinu důležitých PLU můžete uložit do tlačítek v levém poli tlačítek.

Uložení PLU do tlačítka předvolby

1. Zadejte jednotkovou cenu (cena/kg) nebo vyvolejte PLU.
2. Stiskněte a držte stisknuté požadované tlačítko předvolby, např. **M1**, tak dlouho, až uslyšíte dlouhý tón.
Dva krátké tóny oznamují, že data byla uložena.

0 ... 9

M1





M1

Vyvolání PLU pomocí tlačítek předvolby

1. Položte položku na váhu.
2. Stiskněte příslušné tlačítko předvolby, např. **M1**.
Zobrazí se jednotková cena a částka k úhradě.
3. Sejměte položku z váhy.
Všechny displeje se vrátí na 0.

3.3

Použití táry

Kontejnery jsou plněny vlastními produkty nebo si zákazník přinese vlastní kontejner. Funkce táry dává jistotu, že bude kalkulována a zaplacená jen čistá hmotnost zboží.

Jestliže znáte hmotnost Vašich kontejnerů, můžete zadat hmotnost táry z klávesnice. Nemusíte již provádět tárování prázdného kontejneru.



...

Tárování prázdného kontejneru

1. Položte prázdný kontejner na váhu.
2. Stiskněte tlačítko **Tára**.
Zobrazení hmotnosti se resetuje na 0,000 kg a zobrazí se symbol NET. Hmotnost táry je zobrazena se záporným znaménkem na prvním řádku displeje, když je kontejner sejmout z váhy.
3. Naplňte kontejner zbožím, které má být zváženo.
4. Proveďte určení ceny jak je uvedeno výše.
5. Sejměte kontejner z váhy.
Všechny displeje se vrátí na 0.



Zadání tary z klávesnice

1. Zadejte známou hodnotu tary a stiskněte tlačítko **Tára**.
2. Položku spolu s kontejnerem nebo obalovým materiálem položte na váhu.
3. Proveďte určení ceny jak je uvedeno výše.
4. Sejměte položku s kontejnerem nebo obalovým materiálem z váhy.
Všechny displeje se vrátí na 0.

3.4

Vynulování

V důsledku znečištění vážicí misky nebo v důsledku nepříznivých externích vlivů je možné, že zobrazení hmotnosti nezatížené vážicí misky již nemusí být přesně 0,000 kg. V těchto případech musí být váha vynulována.

Maximální povolená odchylka, kterou lze vynulováním kompenzovat, je +/- 2 % rozsahu váživosti.

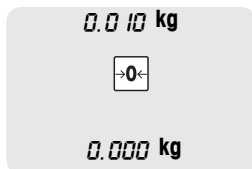

- Stiskněte tlačítko **Nula**.

Hmotnost na displeji se nastaví na nulu.

3.5

Kalkulace kusových položek

Pomocí funkce kalkulace kusových položek můžete určit cenu neváženných položek, např. v oddělení pečiva.

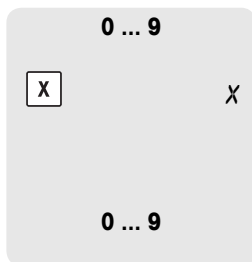

1. Zadejte jednotkovou cenu.
2. Stiskněte tlačítko **X** k vyvolání funkce kalkulace kusových položek.
Zobrazí se ikona funkce kalkulace kusových položek.
3. Zadejte počet položek (1 ... 99).
Zobrazí se částka k úhradě.



- Jednotková cena zůstane uložena tak dlouho, dokud není kalkulace kusových položek ukončena.
- Použijte tlačítko **C** k opuštění kalkulace kusových položek.

3.6



...



total
!



...



total
5



Kumulace

Tato funkce je legální jen v určitých regionech.

1. Položte první položku na váhu.
2. Proveďte určení ceny jak je uvedeno výše.
3. Stiskněte tlačítko **Enter** (On/Off).
Zobrazí se celková částka k úhradě a počet položek.
4. Odstraňte položku a stiskněte znovu tlačítko **Enter** (On/Off).
Na displeji se zobrazí hmotnost.
5. Při více položkách opakujte kroky 1 až 4.
6. K ukončení transakce stiskněte tlačítko **Enter** (On/Off).
Zobrazí se celková částka k úhradě a počet položek.
7. K vymazání celkové částky stiskněte a držte tlačítko **C**.
Celková částka se vymaže

3.7

Funkce částky k vrácení

Váha má schopnost vypočítat částku k vrácení.

Jednotlivá položka

...



PAY

0...9 **Fix**

CHG



1. Proveďte určení ceny jak je uvedeno výše.
2. Stiskněte tlačítko **Change**.
Zobrazí se celková částka k úhradě.
3. Zadejte hotovost předanou zákazníkem a stiskněte tlačítko **FIX**.
Zobrazí se částka k vrácení.
4. Stiskněte tlačítko **C** pro návrat k normálnímu režimu vážení.

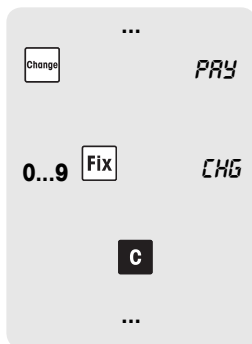

3.8

Více položek

Provedte kumulaci jak je popsáno výše.

1. Když se zobrazí celková částka, stiskněte tlačítko **Change**. Zobrazí se celková částka k úhradě.
2. Zadejte hotovost předanou zákazníkem a stiskněte tlačítko **FIX**. Zobrazí se částka k vrácení.
3. Stiskněte tlačítko **C** pro ukončení funkce částky k vrácení.
4. Vymažte celkovou částku jak je popsáno výše.

Fixace jednotkové ceny anebo táry

Při normální činnosti jsou jednotková cena a hmotnost táry – pokud je použita – po sejmutí položky z váhy smazány.

Pro vážení a určení ceny několika vzorků téže PLU, např. pro předbalování nebo prodej sladkostí, můžete provést fixaci jednotkové ceny anebo táry.

Fixace jednotkové ceny a hmotnosti táry

1. Provedte tárování kontejneru jak je popsáno výše.
2. Položte první vzorek na váhu.
3. Provedte určení ceny jak je uvedeno výše.
4. Stiskněte tlačítko **FIX**.

Po sejmutí položky z váhy zůstanou jednotková cena a tára stále zobrazeny.

5. Položte další vzorek na váhu. Zobrazí se částka k úhradě.
6. Sejměte položku z váhy.
7. U dalších vzorků se stejnou jednotkovou cenou a tárou opakujte kroky 5 a 6.
8. Stiskněte znovu tlačítko **FIX** pro návrat k normálnímu režimu vážení.

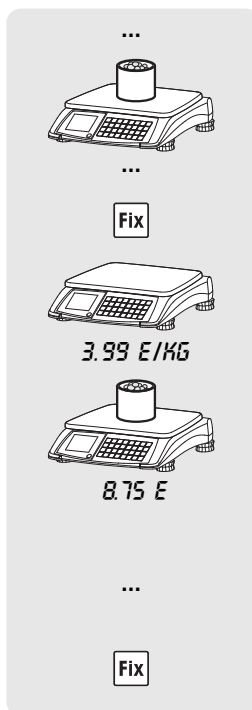



- Pokud má být fixace uplatněna jen na cenu, začněte krokem 2
- Pokud má fixace uplatněna jen na hmotnost táry, vynechejte kroky 2 a 3

3.9

Funkce Hold

Při použití funkce Hold zůstane částka k úhradě na displeji zachována i poté, co byla položka sejmuta z váhy.

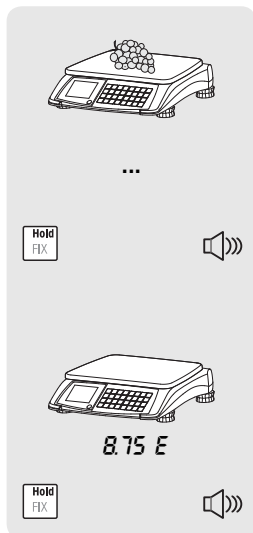

1. Položte položku na váhu.
2. Proveďte určení ceny jak je uvedeno výše.
3. Stiskněte a držte tlačítko **Hold** (FIX) tak dlouho, až uslyšíte dlouhý tón.
Hmotnost a jednotková cena se smažou, zobrazí se částka k úhradě a "Hold".
4. Po sejmutí položky z váhy zůstane částka k úhradě stále zobrazena.
5. Pro návrat k normálnímu režimu vážení stiskněte znovu tlačítko **Hold** a držte je tak dlouho, až uslyšíte dlouhý tón.

3.10

Vážení s použitím jednotkové ceny za 100 g

U řady produktů jsou zákazníci zvyklí používat cenu za 100 g. Tato funkce je dostupná jen tehdy, pokud je to povoleno národními zákonnými předpisy pro míry a váhy.

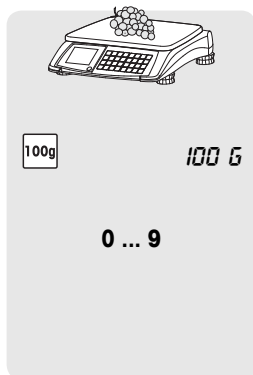

1. Položte položku na váhu.
2. Stiskněte tlačítko **100 g**.
Zobrazí se ikona 100 g.
3. Zadejte jednotkovou cenu za 100 g.
Zobrazí se jednotková cena za 100 g a částka k úhradě.
4. Sejměte položku z váhy.
Všechny displeje se vrátí na 0.



Režim 100 g zůstane aktivní tak dlouho, než bude znovu stisknuto tlačítko **100 g**.

3.11

Přepínání jednotky hmotnosti mezi kg a lb

Tato funkce je dostupná jen tehdy, pokud je to povoleno národními zákonnými předpisy pro míry a váhy (W&M).

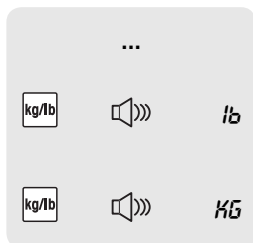

1. Proveďte určení ceny jak je uvedeno výše.
2. Stiskněte tlačítko **Units**, až uslyšíte dlouhý tón. Hmotnost se zobrazí v druhé jednotce hmotnosti.
3. Stiskněte znovu tlačítko **Units** a držte je tak dlouho, až uslyšíte dlouhý tón a vrátíte se zpět k první jednotce hmotnosti.

3.12

Zobrazení částky k úhradě v EURO

V závislosti na nastavení obsluhy v kroku 10 může být částka k úhradě převedena např. z ceny v EURO na původní místní měnu.

Tato funkce je dostupná jen tehdy, pokud je to povoleno národními zákonnými předpisy pro míry a váhy (W&M).

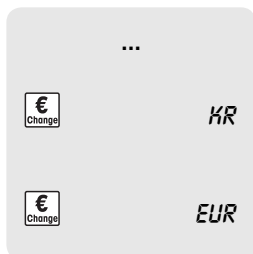

1. Proveďte určení ceny jak je uvedeno výše.
2. Stiskněte tlačítko **EUR**. Zobrazí se celková částka k úhradě v druhé měně.
3. Stiskněte znovu tlačítko **EUR** pro návrat k první měně.

3.13

Funkce podsvícení

Jestliže okolní osvětlení není dostatečné k řádnému čtení údajů na displeji, je možno zapnout podsvícení displeje.

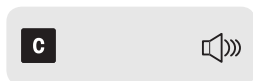
**Zapnutí/vypnutí podsvícení**

- ▶ Stiskněte a držte tlačítko **C** tak dlouho, až uslyšíte dlouhý tón. Podsvícení je zapnuto/vypnuto.



Jestliže váha není po dobu 15 sekund používána, podsvícení se automaticky vypne. Jestliže je na váhu položeno zboží nebo je stisknuto některé tlačítko, podsvícení se opět zapne.

4 Nastavení pro obsluhu

4.1 Operace pro nastavení

4.1.1 Vstup do nastavení pro obsluhu

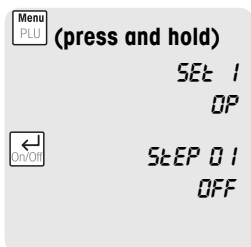

1. Stiskněte a držte tlačítko **Menu** (PLU), až uslyšíte dlouhý tón. SET 1 OP se zobrazí pro "Operator Setup".
2. Stiskněte tlačítko **Enter** (On/Off) pro přístup ke konfiguraci pro obsluhu. Zobrazí se první krok nastavení pro obsluhu a jeho aktuální nastavení.

4.1.2 Navigace v nastavení

Výběr kroku nastavení

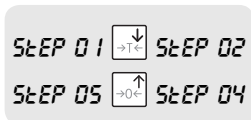

- Pro přechod k dalšímu kroku nastavení použijte tlačítko **Šipka dolů** (Tára) nebo **Šipka nahoru** (Nula). Na spodním řádku je zobrazeno aktuální nastavení tohoto kroku.

Provádění změn nastavení

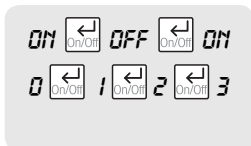

- K přepínání mezi nastavením a krokem nastavení použijte tlačítko **Enter** (On/Off). Přechodem na další krok nastavení se předtím vybrané nastavení potvrdí.

4.1.3

Ukončení nastavení

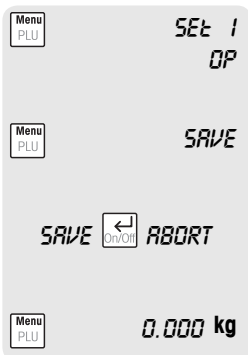

1. Stisknutím tlačítka **Menu** (PLU) opustíte kroky nastavení pro obsluhu.
2. Dalším stisknutím tlačítka **Menu** (PLU) opustíte režim nastavení. Zobrazí se SAVE.
3. Jestliže nechcete nastavení uložit, použijte tlačítko **Enter** (On/Off) k přepnutí mezi možnostmi SAVE a ABORT.
4. Stiskněte tlačítko **Menu** (PLU) pořetí pro návrat k normálnímu režimu vážení.

4.1.4

Příklad: Nastavení digitálního zaokrouhlení dolů
(nastavení pro obsluhu krok 8 = 0)

1. Stiskněte a držte tlačítko **Menu** (PLU), až uslyšíte dlouhý tón. SET 1 OP se zobrazí pro "Operator Setup".
2. Stiskněte tlačítko **Enter** (On/Off) pro přístup ke konfiguraci pro obsluhu. Zobrazí se první krok nastavení pro obsluhu a jeho aktuální nastavení.
3. Pro přechod ke kroku 8 nastavení stiskněte opakovaně tlačítko **Šipka dolů** (Tára), až se zobrazí krok 08 s aktuálním nastavením.
4. Ke změně nastavení krok 8 stiskněte opakovaně tlačítko **Enter** (On/Off), až nastavení bude 0.
5. Nastavení ukončíte trojím stisknutím tlačítka **Menu** (PLU).

4.2

Přehled nastavení pro obsluhu

Nastavení z výroby jsou znázorněna **tučným** tiskem.

Č.	Nasta- vení	Popis
1	Reset (Resetování)	
	ON	Přestavení funkcí nastavení pro obsluhu na nastavení z výroby
	OFF	Neprovádět resetování funkcí nastavení pro obsluhu
2	Beeper (Akustická indikace)	
	ON	Tón při stisknutí tlačítka
	OFF	Bez zvuku při stisknutí tlačítka
3	Backlighting (Podsvícení)	
	ON	Podsvícení zapnuto
	OFF	Podsvícení vypnuto
4	Power off / sleep (Vypnutí napájení / funkce spánku)	
	0	Obojí zapnuto, funkce vypnutí i funkce spánku
	1	Bez funkce spánku, automatické vypnutí po 30 minutách nečinnosti
	2	Funkce spánku po 5 minutách nečinnosti, bez automatického vypnutí
	3	Funkce spánku po 5 minutách nečinnosti, automatické vypnutí po 30 minutách nečinnosti
	4	Funkce spánku po 15 minutách nečinnosti, bez automatického vypnutí
	5	Funkce spánku po 15 minutách nečinnosti, automatické vypnutí po 30 minutách nečinnosti
5	Auto clear tare (Automatické vymazání táry)	
	ON	Automatické vymazání hmotnosti táry po sejmutí zboží z váhy
	OFF	Bez automatického vymazání hmotnosti táry
6	Prepack / fix mode (Režim předbalení / fixace)	
	ON	Režim předbalení / fixace aktivován
	OFF	Režim předbalení / fixace deaktivován
7	Auto PLU	
	ON	Vyhledání PLU ihned po zadání čísla
	OFF	Vyhledání PLU po stisknutí tlačítka PLU
8	Digital filter (Digitální zaokrouhlování)	
	0	Digitální zaokrouhlení dolů
	1	Digitální zaokrouhlení na střed
	2	Digitální zaokrouhlení nahoru

Č.	Nastavení	Popis
9	Charging function (Funkce nabíjení)	
	ON	Funkce nabíjení baterií aktivována
	OFF	Funkce nabíjení baterií deaktivována Při změně funkce nabíjení budete vyzváni k zadání hesla: 55555
10	Function keys (Funkční tlačítka)	
	0	Funkční tlačítka jsou deaktivována
	1	Funkční tlačítka jsou aktivována
11	PLU	
	ON	Ukládání PLU aktivováno
	OFF	Ukládání PLU deaktivováno
12	By-count operation (Kalkulace kusových položek)	
	ON	Kalkulace kusových položek aktivována
	OFF	Kalkulace kusových položek deaktivována
13	Euro	
	1	Zobrazí se jen místní měna
	2	Budete požádáni o zadání převodního kurzu mezi místní měnou a EUR. Při stisknutí tlačítka EUR bude místní měna převedena na EUR.
	3	Budete požádáni o zadání převodního kurzu mezi EUR a místní měnou. Při stisknutí tlačítka EUR bude částka v EUR převedeno na místní měnu.
	4	Zobrazí se jen EUR.

5 Co dělat když...?

Všeobecně

Jestliže se na váze zobrazuje chybové hlášení, postupujte takto:

1. Vypněte váhu a vyčkejte přibližně 5 sekund.
2. Zapněte váhu.
3. Jestliže je chybové hlášení stále zobrazeno, podívejte se do seznamu chybových hlášení.

Seznam chybových hlášení

Chyba	Příčina	Odstranění
E11	Chyba paměti RAM	► Zavolejte servisního technika
E16	Chyba paměti ROM	► Zavolejte servisního technika
E18	Chyba paměti EEPROM	► Zavolejte servisního technika
E34	Č. PLU příliš vysoké	► Zadejte č. PLU od 1 do 99
No PLU	PLU nenalezena	► Uložte PLU
nnnnnn	Přetížení	► Snižte zátěž
uuuuuu	Příliš nízká zátěž	► Znovu vynulujte váhu

6 Technické údaje a příslušenství

6.1 Technické údaje

Data váhy

Maximální zátěž	12 kg, 15 kg
Dílky	2 g, 5 g

Displej

Váhový displej	6 číslic
Zobrazení jednotkové ceny	6 číslic
Zobrazení celkové ceny	6 číslic

Okolní prostředí

Provozní teplota	-10 °C až +40 °C
Skladovací teplota	-25 °C až +50 °C

Elektrické údaje

Napájecí napětí	12 Vss
Odběr proudu	50 mA
Zásuvkový adaptér	Vstup: 230 V~ 50 Hz Výstup: 12 Vss/800 mA
Nabíjecí proud	500 mA
Baterie s olovem a kyselinou	6 V, 4,5 Ah

6.2 Příslušenství

Následující volitelné příslušenství je dostupné u místního prodejního zástupce:

- Kryt vážicí plochy
- Kryt váhy
- Hluboká miska
- Baterie s olovem a kyselinou

Nabízené příslušenství se může lišit podle regionu.



7

Dodatek

7.1



Likvidace

V souladu s požadavky evropské směrnice 2002/96 ES o odpadu pocházejícího z elektrických a elektronických zařízení (WEEE) nesmí být toto zařízení likvidováno spolu s domovním odpadem. Totéž platí pro země mimo EU v souladu s jejich případnými národními předpisy.

- ▶ Tento výrobek proto likvidujte v souladu s místními předpisy pro separovaný sběr odpadu pocházejícího z elektrických elektronických zařízení.

Pokud máte jakékoli dotazy, obraťte se na příslušné instituce anebo na prodejce, u něhož jste zařízení zakoupili.

Jestliže je zařízení předáno dalšímu subjektu (například pro další soukromé nebo komerční/průmyslové využití), přechází na něj rovněž povinnost dodržování těchto předpisů.

Děkujeme za Váš příspěvek k ochraně životního prostředí.

Likvidace baterií Baterie obsahují těžké kovy, a tudíž nemohou být likvidovány spolu s domovním odpadem.

- ▶ Dodržujte místní předpisy o likvidaci materiálů, které jsou nebezpečné pro životní prostředí.

Práva na technické změny vyhrazena
© 04/2011 Ohaus Corporation
Vytlačeno ve Švýcarsku
Číslo zakázky 72260935
www.ohaus.com