

UŽIVATELSKÝ MANUÁL – NÁVOD K OBSLUZE

CAS

ELEKTRONICKÁ MŮSTKOVÁ VÁHA PRO KUCHYŇĚ A SKLADY

řady **DB2-360-DR** , **DB2-460-DR**

M



VÁHY
RŮŽIČKA

1. ÚVOD, ZÁKLADNÍ POKYNY PRO POUŽÍVÁNÍ VÁHY

Pokud chcete, aby Vám Vaše váha sloužila spolehlivě a k Vaší spokojenosti, prostudujte prosím tento návod a řiďte se jeho pokyny. V případě jakékoliv poruchy volejte autorizovaný servis dle doporučení Vašeho prodejce.

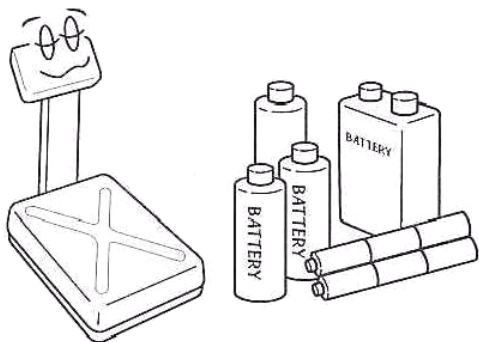

Není-li váha delší dobu používána, uložte ji s plně nabitým akumulátorem. Mohlo by dojít k jeho poškození nebo zničení.

Nevystavujte váhu náhlým změnám teplot ani dlouhodobému přímému působení slunce nebo jiných zdrojů intenzivního tepelného záření.

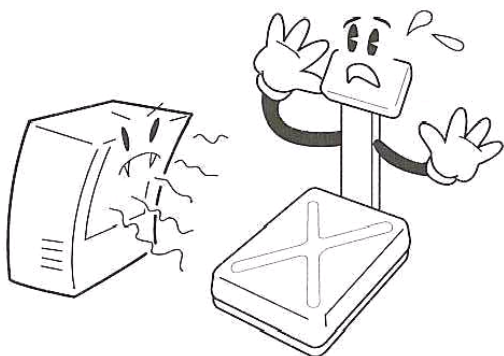
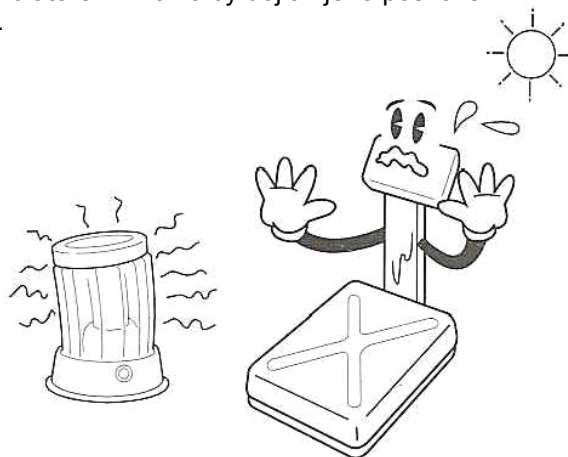

Váhu je nutno provozovat mimo síť vysokonapěťových kabelů, elektromotorů, TV přijímačů a dalších zařízení, která mohou vytvářet silné elektromagnetické pole.

Váha není určena do mokrého nebo chemicky agresivního prostředí. Čištění váhy, zejména klávesnice a displeje, provádějte pouze vlhkým hadrem bez použití agresivních chemických čisticích prostředků – ty mohou naleptat a zničit klávesnici nebo jiné plastové části váhy.

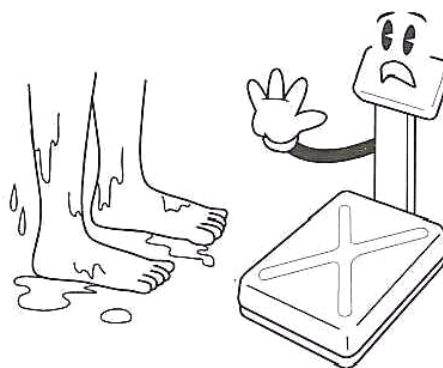

Nevystavujte váhu intenzivnímu proudění vzduchu (například z ventilátoru) ani vibracím – znemožňuje to ustálení váhy a tím dochází i ke snížení přesnosti.

Nevystavujte váhu mechanickým rázům a nepřetěžujte ji přes její maximální váživost – mohlo by dojít k poškození tenzometrického snímače zatížení. Mějte na paměti, že váha je měřidlo a podle toho je třeba s ní zacházet.

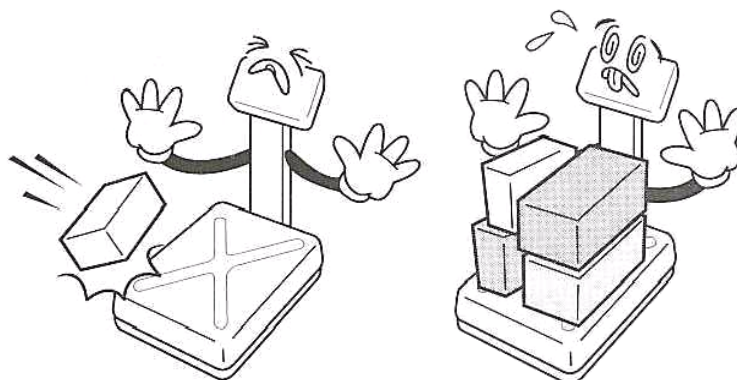

2. PŘÍPRAVA K PROVOZU

Před prvním použitím je třeba váhu zkompletovat – přišroubovat indikátor na nožce k vážicí platformě. Doporučuje se, aby tuto montáž provedl technik pověřené servisní organizace. Zamezí se tak riziku přiskřípnutí kabelu a poškození váhy.

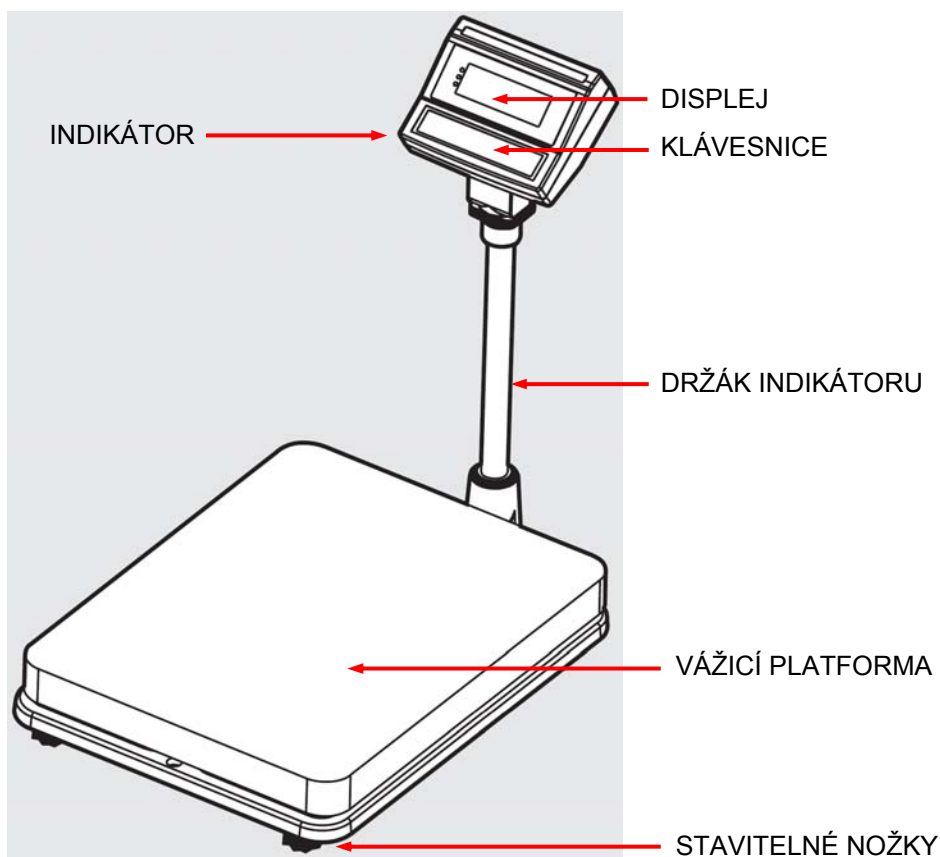

Sítovou šňůru od adaptéru je třeba připojit do zásuvky kde je střídavé síťové napětí 220 až 230V. Pro napájení používejte výhradně originální síťový adaptér DC 12V dodaný od výrobce váhy! Do větve zásuvkového obvodu, kde je připojena váha, nezapojujte spotřebiče s vyšším příkonem, způsobující kolísání napětí. Váhu lze alternativně napájet z vestavěného hermetického akumulátoru – 6V/3Ah. Ten je umístěn pod krytem na zadní straně indikátoru.

Váhu je třeba umístit na rovný a pevný povrch. Pomocí stavitelných nožek v rozích váhy ustavte váhu do vodorovné polohy – podle libely, umístěné pod krycím plechem na vážicí platformě váhy. Zkontrolujte také, zda stojí pevně a stabilně na všech čtyřech nožkách.



3. FUNKCE JEDNOTLIVÝCH PRVKŮ

3.1. ELEKTRONICKÁ VYHODNOCOVACÍ JEDNOTKA (INDIKÁTOR)

Pohled na čelní panel indikátoru váhy:

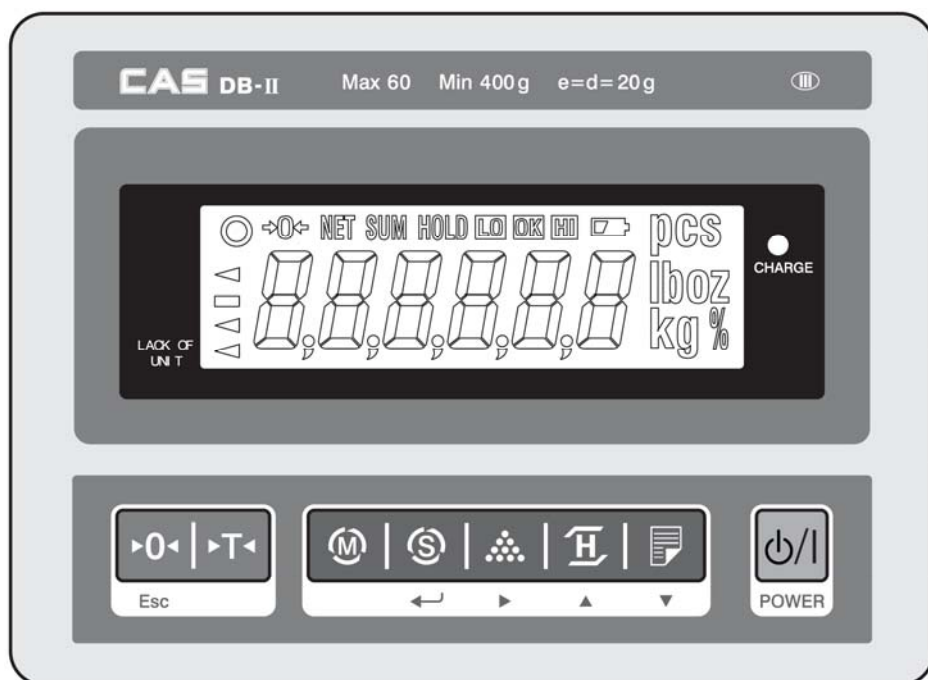

3.2. DISPLEJ

U váhy **CAS DB2** je použit podsvícený numerický šestimístný napěťově řízený LCD displej s číslicemi výšky 23mm a s pomocnými symboly, indikujícími aktuální stav při vážení a použití různých funkcí.

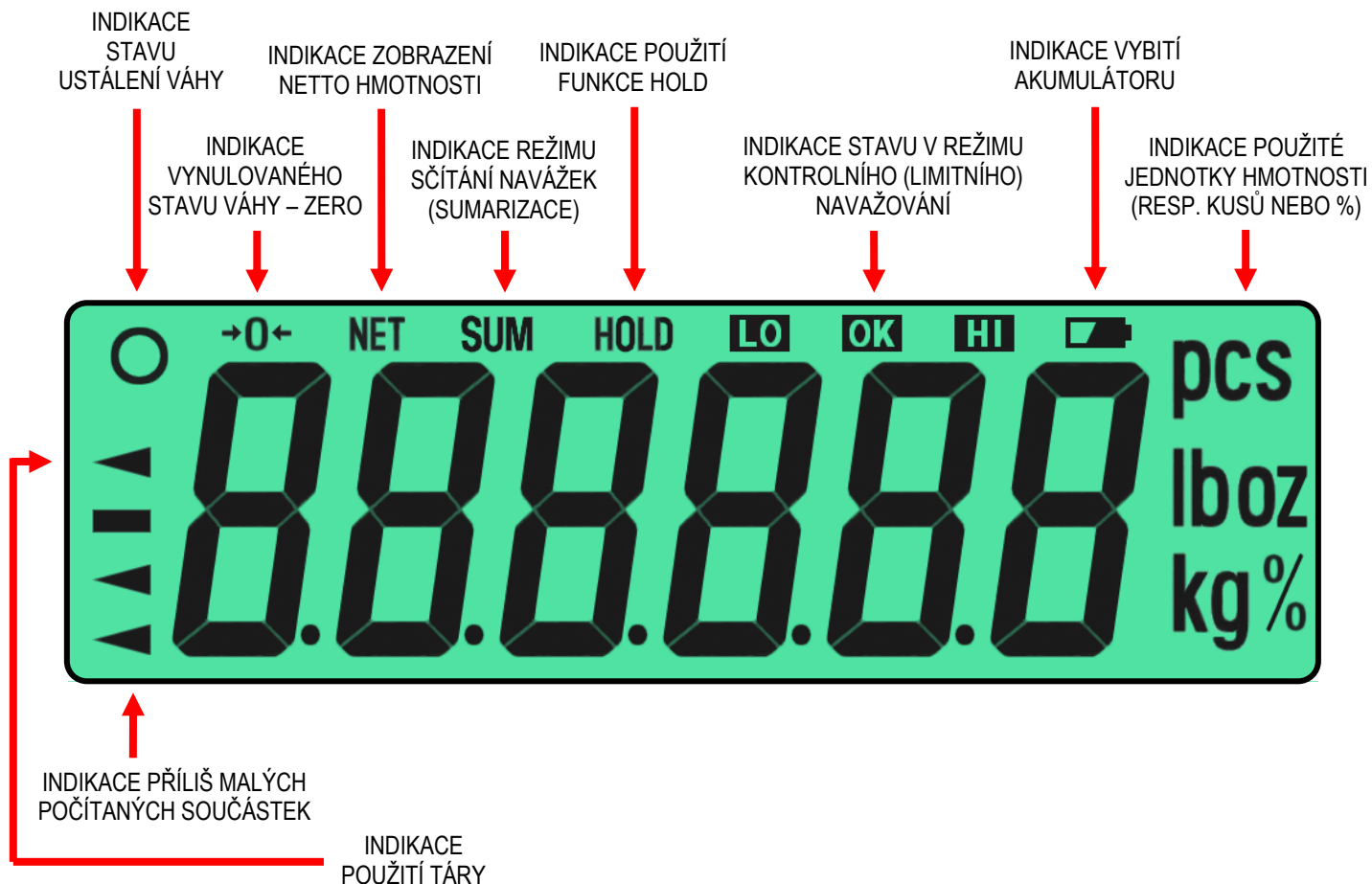

3.3. KLÁVESNICE

Klávesnice je tlačítková (osm tlačítek), krytá fóliovým ochranným krytem s popisem funkcí tlačítek.



ZERO – slouží k ustavení nulového bodu na počátku vážení, nesvítili symbol „→0←“



TARA – slouží pro odečtení hmotnosti obalu nebo misky („tárování“ váhy)



MODE – používá se pro volbu režimu práce nebo ke vstupu do nastavení



SET – tímto tlačítkem se potvrzuje a ukládá do paměti veškeré nastavení



VZOREK – tlačítko se používá ke sčítání navážek a k zadávání vzorku při počítání kusů



HOLD – používá se pro vážení neklidné zátěže a také při povolení či potlačení některých funkcí



PRINT – tímto tlačítkem se odesílá údaj na tiskárnu v režimu manuálního tisku



ON/OFF – zapínání a vypínání váhy (nedochází ke galvanickému odpojení váhy od síťového napětí)

3.4. ZADNÍ PANEL INDIKÁTORU

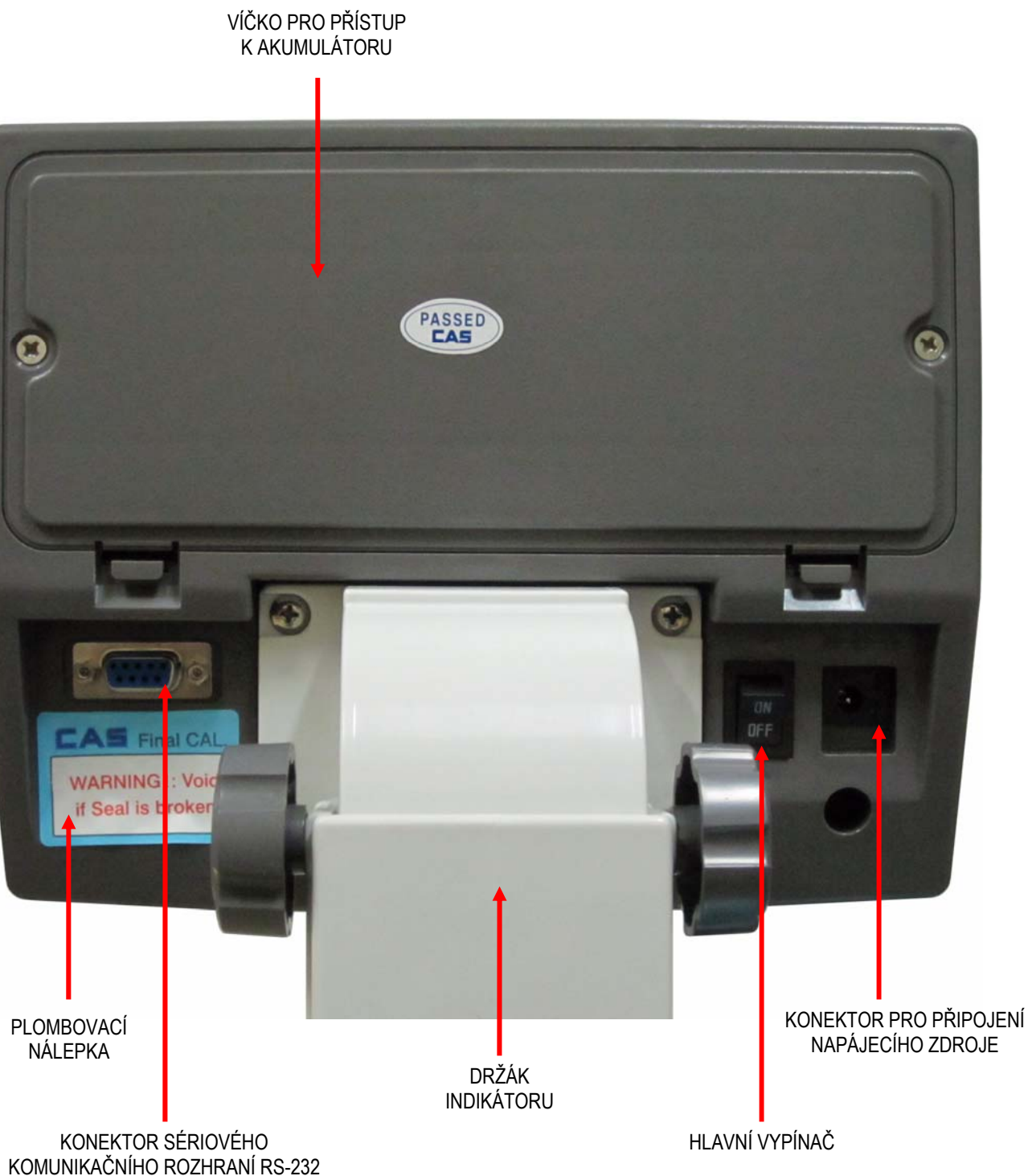

3.5. VÁŽICÍ PLATFORMA

Je kryta plechem z nerezové oceli. Rozměr vážicí plochy je odvislý od modelu (viz. Tabulka technických parametrů v kapitole 8.) vaší váhy. Není vyloučeno, aby vážený předmět přesahoval vážicí plochu, pokud se zajistí, aby se neopíral o držák indikátoru, o podlahu, nebo o jiný předmět umístěný v blízkosti váhy.

4. VLASTNÍ PROVOZ, POUŽÍVÁNÍ A FUNKCE VÁHY

REŽIMY PRÁCE S VÁHOU:

- ZÁKLADNÍ VÁŽICÍ REŽIM
 - Jednoduché vážení
 - Zadávání přímé táry
 - Vážení neklidné zátěže s použitím funkce HOLD
 - Sčítání (kumulace) navážek s tiskem
- POČÍTACÍ REŽIM
 - Počítání součástí se zadáním referenčního vzorku nebo se zadáním jednotkové hmotnosti
- REŽIM PROCENTNÍHO NAVAŽOVÁNÍ
 - Navažování navážek se zadáním referenčního vzorku nebo se zadáním cílové hmotnosti
- REŽIM LIMITNÍHO (KONTROLNÍHO) NAVAŽOVÁNÍ
 - Navažování navážek se zadáním dolního a horního limitu cílové hmotnosti
- REŽIM LIMITNÍHO (KONTROLNÍHO) NAVAŽOVÁNÍ POČÍTANÝCH SOUČÁSTEK
 - Navažování navážek se zadáním dolního a horního limitu cílové hmotnosti pro počet kusů

4.1. PRVNÍ SPUŠTĚNÍ VÁHY

Zkontrolujte, zda je vážicí platforma prázdná a váhu zapněte tlačítkem **ON/OFF**

Vyčkejte, až proběhne test a displej se vynuluje.

Pokud by k indikátoru nebyla připojena vážicí platforma (nebo by byl propojovací kabel porušený), displej ukáže chybovou hlášku „Err 1“.

Správný vynulovaný stav váhy je indikován symbolem „→0←“ na displeji.

Pokud před započítáním práce s váhou tento stav indikován není, stiskněte tlačítko **ZERO**



Ustálený stav váhy (při vynulování nebo při zatížení) je indikován kroužkem v levém horním rohu displeje.

Vypnutí indikátoru se provede po skončení práce s váhou stiskem a přidržením tlačítka

POZNÁMKA 1:

Funkce **ZERO** je standardně aktivní maximálně v rozsahu $\pm 2\%$ vážicího rozsahu vaší váhy od nuly.

POZNÁMKA 2:

Použití funkce **ZERO** a vložení neznámé **TÁRY** je vázáno při standardním nastavení na ustálený stav váhy.

4.2. ZÁKLADNÍ VÁŽENÍ

Položte na váhu vážený předmět, vyčkejte až se váha ustálí (ustálení je indikováno kroužkem v levém horním rohu displeje) a pak můžete přečíst na displeji správný údaj o hmotnosti váženého předmětu.



4.3. VÁŽENÍ S TÁROU

Položte na vynulovanou váhu obal nebo misku, vyčkejte až se váha ustálí (ustálení je indikováno kroužkem v levém horním rohu displeje).

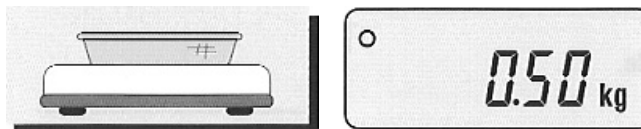

Pak stiskněte tlačítko **TARA**. Hodnota hmotnosti na displeji se opět vynuluje.



Potom položte na váhu (do misky) vážený předmět a na displeji můžete přečíst správný údaj o čisté (netto) hmotnosti váženého předmětu.

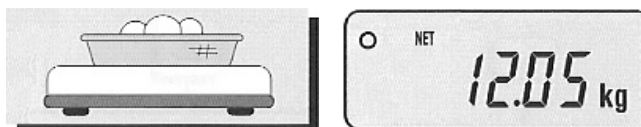

4.4. VÁŽENÍ „NEKLIDNÉ“ ZÁTĚŽE – POUŽITÍ FUNKCE HOLD

Hmotnost předmětů nebo živých zvířat, u nichž nelze zajistit úplné ustálení je možno co nejpřesněji zjistit pomocí funkce **HOLD**.

Položte vážený předmět na váhu a stiskněte tlačítko **HOLD**. Displej ukáže na okamžik nápis „HoLd“ a pak ukáže zprůměrovanou hmotnost váženého předmětu doplněnou symbolem „HOLD“.

Funkce HOLD je automaticky zrušena po odlehčení vážící platformy váhy.

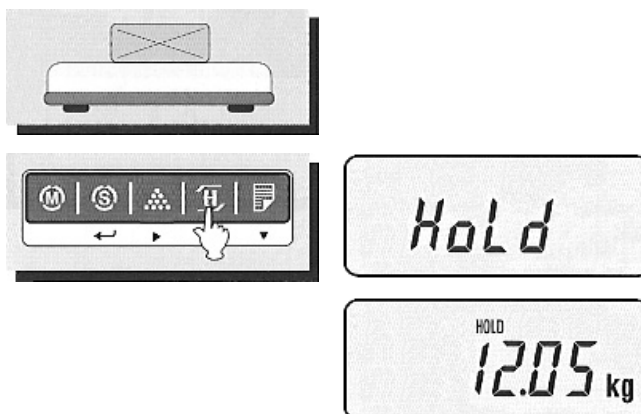

4.5. KUMULACE (SČÍTÁNÍ) VÁŽENÝCH POLOŽEK

Sčítání jednotlivých navážek lze provádět pouze v režimu základního vážení, samozřejmě s možností použití táry.

Pro sčítání navážek tlačítkem **VZOREK** je nutno v uživatelském nastavení (dle kapitoly 5) nastavit způsob tisku na „Pr KEY“.

Položte na váhu první vážený předmět a nechte ustálit.

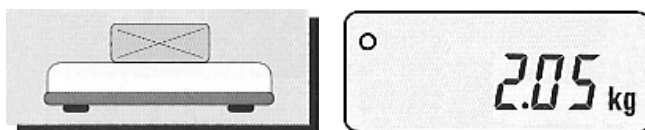

Stiskněte tlačítko **VZOREK**. Na displeji se po předchozím zobrazení hmotnosti daného předmětu objeví nápis „SUM“ (položka přičtena) a pak již na displeji zůstává symbol „SUM“ spolu s aktuální hmotností.

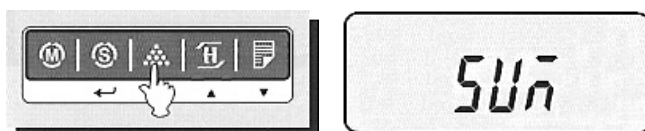

Stiskem tlačítka **SET** lze vyvolat na displeji informaci o počtu sečtených položek a o celkové (sečtené) hmotnosti všech položek.

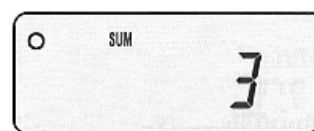

Pro zrušení poslední přičtené položky je třeba tlačítkem **SET** vyvolat informaci o počtu sečtených položek a při prázdné vážící platformě stisknout tlačítko **VZOREK**. Na displeji se v tuto chvíli objeví nápis „S SUB“.

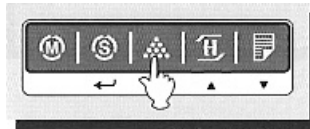
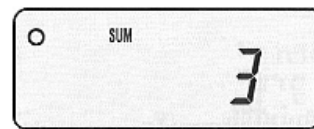

Pro vynulování součtové paměti je třeba tlačítkem **SET** vyvolat informaci o celkové hmotnosti sečtených položek a při prázdné vážící platformě stisknout tlačítko **ZERO**. Hmotnost na displeji se v tuto chvíli vynuluje.

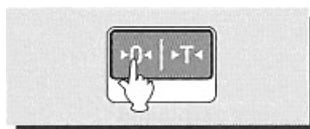

4.6. REŽIM POČÍTÁNÍ KUSŮ

Používané názvosloví, základní výrazy pro počítací režim

REFERENČNÍ HMOTNOSTÍ se rozumí celková hmotnost vzorku – několika ručně napočítaných kusů

JEDNOTKOVOU HMOTNOSTÍ se rozumí hmotnost jedné počítané součástky

CELKOVOU HMOTNOSTÍ se rozumí hmotnost všech součástek nebo zboží, které jsou právě na váze

REFERENČNÍM MNOŽSTVÍM se rozumí počet ručně odpočítaných součástek, vložených na váhu jako vzorek při neznámé jednotkové hmotnosti

MNOŽSTVÍM nebo **POČTEM KUSŮ** se rozumí počet součástek, vložených v daný okamžik na váhu, vypočtený indikátorem na základě vložené hmotnosti a zadaných referenčních údajů

REFERENČNÍMI ÚDAJI nebo **HODNOTAMI** se obecně rozumí vložené nebo zadané údaje nebo informace, na základě kterých pak indikátor vypočítává a vyhodnocuje výsledky pro indikaci v různých režimech

Podmínkou pro správné používání této funkce je zajištění **stejných** počítaných součástek.

V režimu počítání kusů může být na váze vytárován obal nebo miska, stejně jako při běžném vážení (obal můžete vložit na váhu a vytárovat ještě před vstupem do počítacího režimu, nebo až v něm).

Pro vstup do počítacího režimu stiskněte tlačítko **MODE**

Displej ukáže počítací režim „PCSSet“ a následně při nezátížené váze „0pcs“, tedy 0 kusů.



Stiskněte tlačítko **VZOREK** pro volbu (nastavení) referenčního počtu kusů a váha vám nabídne jako první možnost referenčního vzorku 10 kusů.

Referenčním vzorkem se rozumí ručně odpočítané součástky v množství odpovídajícím zvolenému referenčnímu počtu. Z tohoto vzorku si indikátor automaticky určí hmotnost 1 kusu a následně pak spočítá celkové množství, vložené na váhu



Referenčním počtem kusů se rozumí počet ručně odpočítaných součástek (kusů) vložených na váhu jako referenční vzorek, podle množství stanoveného na začátku práce v počítacím režimu.

Dalším mačkáním tlačítka **VZOREK** je možno zvýšit referenční množství na 20, 30, 40, 50, 100, 150, nebo 200 kusů a tím zvýšit přesnost výpočtu hmotnosti jednoho kusu – to se doporučuje zejména u drobnějších součástek.

Ručně odpočítejte zvolené referenční množství součástek a vložte je na váhu; pak potvrďte tlačítkem **SET**.

Displej ukáže na okamžik jednotkovou hmotnost počítané součástky, tedy vypočtenou hmotnost 1 kusu a následně ukáže (například při vzorku 10ks) „10pcs“.

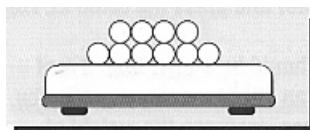

Pokud je referenční vzorek (tedy vložený počet daných součástek) příliš lehký pro dostatečně přesný výpočet, objeví se na displeji nápis „LACK“ – to znamená, že je nutno zvýšit referenční počet součástek.

Pokud jsou dané součástky příliš malé (lehké) pro váš model váhy, objeví se na displeji symbol „LO“ – to znamená, že přesnost počítání může být snížena. S tímto však nelze nic dělat a je nutno případně použít přesnější model váhy s nižší váživostí.

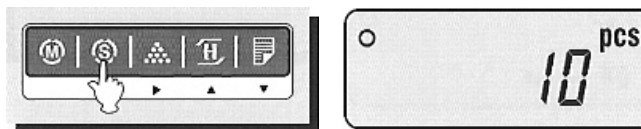

Nyní můžete na váhu přisypávat další součástky až do cílového počtu kusů nebo vložit určitý objem součástek naráz a odečíst na displeji celkový počet vložených součástek.

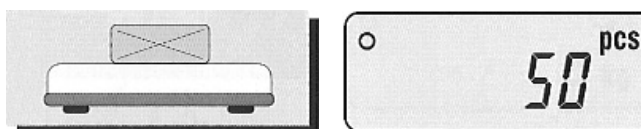

4.7. REŽIM PROCENTNÍHO NAVAŽOVÁNÍ

Používané názvosloví, základní výrazy pro režim procentního navažování

REFERENČNÍ HMOTNOSTÍ se rozumí celková hmotnost vloženého nebo zadaného vzorku, který je považován za 100% (cílovou hmotnost)

AKTUÁLNÍ HMOTNOSTÍ se rozumí hmotnost dané navážky, uvedená v % ve srovnání se zadanou cílovou hmotností

REFERENČNÍMI ÚDAJI nebo **HODNOTAMI** se obecně rozumí vložené nebo zadané údaje nebo informace, na základě kterých pak indikátor vypočítává a vyhodnocuje výsledky pro indikaci v různých režimech

V režimu procentního navažování může být rovněž na váze vytárován obal nebo miska, stejně jako při běžném vážení (obal můžete vložit na váhu a vytárovat ještě před vstupem do počítačícího režimu, nebo až v něm).

Pro vstup do režimu procentního navažování stiskněte opakovaně tlačítko **MODE**; displej ukáže „PErSet“ a následně při nezatížené váze „0.0%“.

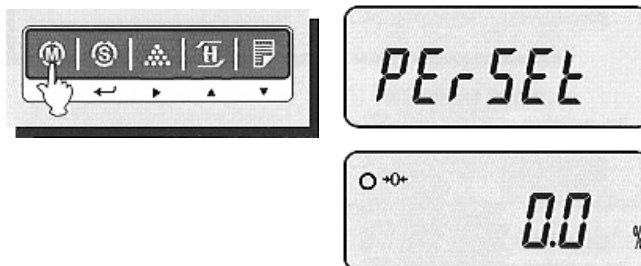

Položte na váhu referenční vzorek, tedy vážený předmět, z jehož hmotnosti se bude vycházet při navažování dalších navážek a nechte jej ustálit. Referenční vzorek musí v tomto případě mít vyšší hmotnost, než 3% max. váživosti váhy.

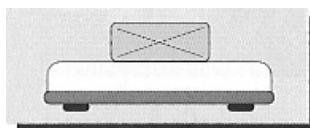

Pak potvrďte tlačítkem **VZOREK** a displej ukáže „100.0%“

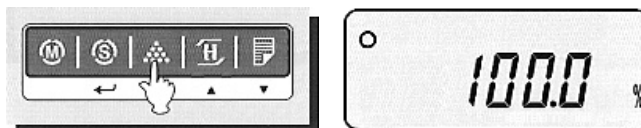

Po vložení dalšího váženého (porovnávaného) předmětu na váhu ukáže displej poměr hmotnosti tohoto předmětu v % vzhledem k zadanému referenčnímu vzorku. Například je-li tento předmět o 25% těžší, než zadaný vzorek, váha ukáže „125.0%“.



4.8. LIMITNÍ NAVAŽOVÁNÍ

Pro vstup do režimu limitního navažování stiskněte opakovaně tlačítko **MODE**; displej ukáže „**WL off**“.

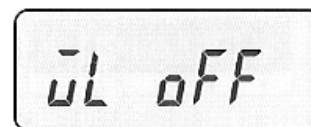

Pro aktivaci limitního navažování stiskněte tlačítko **HOLD** a displej ukáže „**WL on**“.

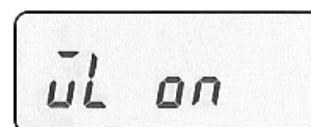
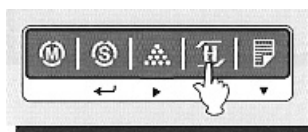

V tomto okamžiku je třeba nastavit oba limity. Stiskem tlačítka **SET** aktivujete nastavení dolního limitu. Displej ukáže „**L000.00kg**“.

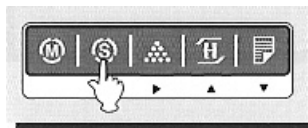

Hodnotu dolního limitu nastavíte následujícím způsobem:

- Tlačítkem **HOLD** se zvyšuje hodnota v aktivní nastavované dekádě (vpravo na displeji);
- Tlačítkem **VZOREK** se posouvá nastavená dekáda na displeji o jedno místo doleva.



Nastavenou hodnotu dolního limitu potvrďte tlačítkem **SET**. Na displeji se objeví nápis „**H000.00kg**“, tedy výzva k nastavení horního limitu.



Hodnotu horního limitu nastavíte stejným způsobem, jako hodnotu limitu dolního:

- Tlačítkem **HOLD** se zvyšuje hodnota v aktivní nastavované dekádě (vpravo na displeji);
- Tlačítkem **VZOREK** se posouvá nastavená dekáda na displeji o jedno místo doleva.

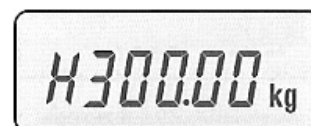

Nastavenou hodnotu horního limitu opět potvrďte tlačítkem **SET**.

Na displeji se objeví znovu nápis „**WL on**“. Pokud byste například omylem nastavili hodnotu horního limitu menší, než hodnotu limitu dolního (což je nesmyslné), váha vás na to upozorní nápisem „**WL Err**“ a musíte nastavení zopakovat.

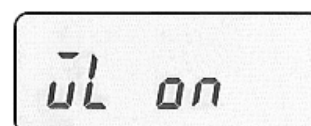

Nyní, po nastavení obou limitů, můžete začít s limitním navažováním.

Jestliže jste nastavili například dolní limit na 30kg a horní limit na 70kg, bude se váha chovat následovně:



Hmotnost váženého předmětu je 40kg, což je hodnota mezi dolním a horním limitem – displej ukáže hmotnost a symbol „**OK**“.



Hmotnost váženého předmětu je 80kg, což je hodnota, přesahující horní limit – displej ukáže hmotnost a symbol „**HI**“.



Hmotnost váženého předmětu je 20kg, což je hodnota, nedosahující dolního limitu – displej ukáže hmotnost a symbol „**LO**“.



4.9. LIMITNÍ POČÍTÁNÍ KUSŮ

Pro vstup do režimu limitního počítání kusů stiskněte opakovaně tlačítko **MODE**; displej ukáže „**CL off**“.

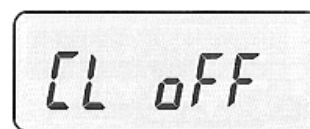
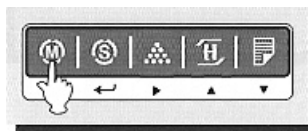

Pro aktivaci limitního počítání kusů stiskněte tlačítko **HOLD** a displej ukáže „**CL on**“.

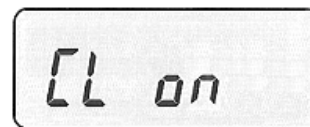
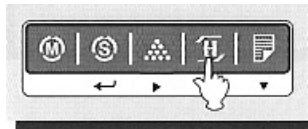

V tomto okamžiku je třeba nastavit oba limity. Stiskem tlačítka **SET** aktivujete nastavení dolního limitu. Displej ukáže „**L00000**pcs“.



Hodnotu dolního limitu nastavíte následujícím způsobem:

- Tlačítkem **HOLD** se zvyšuje hodnota v aktivní nastavované dekádě (vpravo na displeji);
- Tlačítkem **VZOREK** se posouvá nastavená dekáda na displeji o jedno místo doleva.



Nastavenou hodnotu dolního limitu potvrďte tlačítkem **SET**. Na displeji se objeví nápis „**H00000**pcs“, tedy výzva k nastavení horního limitu.

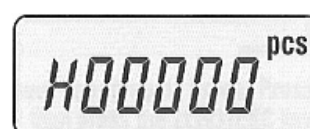

Hodnotu horního limitu nastavíte stejným způsobem, jako hodnotu limitu dolního:

- Tlačítkem **HOLD** se zvyšuje hodnota v aktivní nastavované dekádě (vpravo na displeji);
- Tlačítkem **VZOREK** se posouvá nastavená dekáda na displeji o jedno místo doleva.



Nastavenou hodnotu horního limitu opět potvrďte tlačítkem **SET**. Na displeji se objeví znovu nápis „**CL on**“. Pokud byste například omylem nastavili hodnotu horního limitu menší, než hodnotu limitu dolního (což je nesmyslné), váha vás na to upozorní nápisem „**CL Err**“ a musíte nastavení zopakovat.

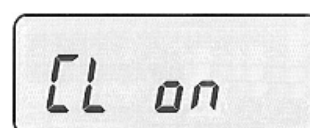
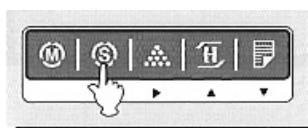

Nyní, po nastavení obou limitů, můžete začít s limitním počítáním kusů.

Jestliže jste nastavili například dolní limit na 80ks a horní limit na 200ks, bude se váha chovat následovně:

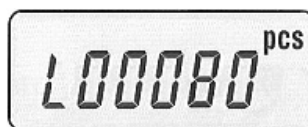

Počet kusů je 120, což je počet mezi dolním a horním limitem – displej ukáže hmotnost a symbol „**OK**“.



Počet kusů je 220, což je počet, přesahující horní limit – displej ukáže hmotnost a symbol „**HI**“.

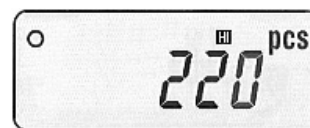

Počet kusů je 60, což je počet, nedosahující dolního limitu – displej ukáže hmotnost a symbol „**LO**“.

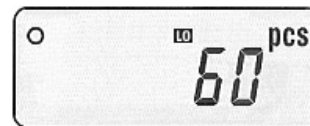

4.10. TISK VÁŽNÍHO LÍSTKU

Indikátor váhy **DB2** je standardně vybaven sériovým rozhraním, které lze využít také k přenosu dat na tiskárnu a následnému tisku vážních lístků.

Pro tisk vážních lístků se doporučuje originální tiskárna CAS model DEP-50.

Formát a podoba vážního lístku je vždy podle režimu, v jakém se právě s váhou pracuje.

Pro manuální výtisk vážního lístku pouze stiskněte tlačítko **PRINT**.



V uživatelském nastavení váhy (viz. kapitola 5) lze také nastavit tzv. **AUTO-PRINT** režim, kdy se vytiskne vážní lístek automaticky, vždy po ustálení váhy.

Příklady vážního lístku:

pro limitní navažování

| | |
|----------------------------|------------|
| ===== WEIGHT ===== | |
| WELCOME TO CAS[DB-2] CAS | |
| 2001-02-04 11:19:54 | |
| Weight : | 0.000 kg |
| - WEIGHT LIMIT SET VALUE - | |
| Limit (H): | 300.000 kg |
| Limit (L): | 10.000 kg |

pro limitní počítání kusů

| | |
|---------------------------|------------|
| ===== COUNT ===== | |
| WELCOME TO CAS[DB-2] CAS | |
| 2001-02-04 11:19:54 | |
| Weight : | 40.200 kg |
| U/Weight : | 0.80400 kg |
| Quantity : | 50 pcs |
| - COUNT LIMIT SET VALUE - | |
| Limit (H): | 2000 pcs |
| Limit (L): | 1000 pcs |

pro sčítání navážek

| | |
|--------------------------|-------------|
| ===== WEIGHT ===== | |
| WELCOME TO CAS[DB-2] CAS | |
| 2001-02-04 11:19:54 | |
| Weight : | 40.180 kg |
| Weight : | 40.200 kg |
| Weight : | 40.200 kg |
| Weight : | 40.100 kg |
| Weight : | 40.320 kg |
| Weight : | 40.200 kg |
| Weight : | 40.200 kg |
| Weight : | - 40.200 kg |
| Weight : | 40.160 kg |
| Weight : | 40.280 kg |
| ----- | |
| Total : | 321.640 kg |
| Count : | 10 times |

← hlavička vážního lístku

← datum a čas

← stornovaná poslední navážená položka

← součet hmotnosti všech navážek

← počet zvážených a sečtených položek

5. UŽIVATELSKÉ NASTAVENÍ VÁHY

Některé funkce váhy **DB2** si můžete přednastavit takřka na míru, tak, aby váha optimálně vyhovovala vašemu způsobu používání.

Postup při vstupu do nastavení a při nastavování funkcí je následující:

Vstup do uživatelského nastavení:

Ve vypnutém stavu stisknete tlačítko **PRINT**, přidržíte je a současně stisknete tlačítko **ON/OFF**.
Displej ukáže „U Set“.

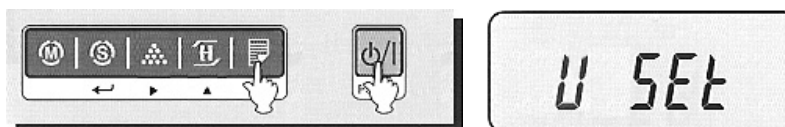

Pohyb v jednotlivých krocích nastavovacího menu:

Provádí se tlačítkem **MODE**.





Změna v nastavení jednotlivých kroků (parametrů):

Provádí se pomocí tlačítek **VZOREK**, **HOLD** a **PRINT**.



K zadávání číselných hodnot se používají tato tlačítka následujícím způsobem:

-  ► **VZOREK** – posuv v dekadách na displeji
-  ▲ **HOLD** – zvyšování zadávané hodnoty
-  ▼ **PRINT** – snižování zadávané hodnoty

Potvrzení (uložení do paměti) celého nastavení a výstup z uživatelského nastavení:

Provede se tlačítkem **SET**.

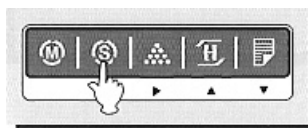

Tabulka menu uživatelského nastavení:

| Krok v menu: | Význam: | Možnosti nastavení: | Popis nastavení, charakteristika: |
|----------------|---|---------------------|--|
| Buzzer | Nastavení akustic. signálu | „b on“ | zvuková signalizace je aktivní |
| | | „b off“ | zvuková signalizace je potlačena |
| Printer | Výběr tiskárny | „Pr off“ | data se přes RS232 neodesílají, není zvolena žádná tiskárna |
| | | „Pr DLP“ | je zvolena etiketovací tiskárna DLP50 |
| | | „Pr DEP“ | je zvolena tiskárna s tiskem na pásku DEP50 |
| Print method | Způsob tisku | „Pr KEY“ | Indikátor odešle údaj o hmotnosti na tiskárnu po stisku tlačítka PRINT |
| | | „Pr AUT“ | Indikátor odešle údaj o hmotnosti automaticky po ustálení |
| | | „Pr Str“ | indikátor odesílá údaj o hmotnosti kontinuálně při ustálení |
| Linefeed | Odřádkování | „LF1“ až | tiskárna DEP50 provede odřádkování 1 řádek |
| | | až „LF9“ | tiskárna DEP50 provede odřádkování 9 řádků |
| Barcode | Čárový kód | „BC on“ | tiskárna DLP tiskne čárový kód na etiketě |
| | | „BC off“ | tiskárna DLP netiskne čárový kód na etiketě |
| Baudrate RS232 | Nastavení přenosové rychlosti | „br 48“ | přenosová rychlost pro sériové rozhraní RS232 je 4.800 baudů |
| | | „br 96“ | přenosová rychlost pro sériové rozhraní RS232 je 9.600 baudů |
| | | „br 192“ | přenosová rychlost pro sériové rozhraní RS232 je 19.200 baudů |
| | | „br 384“ | přenosová rychlost pro sériové rozhraní RS232 je 38.400 baudů |
| Backlight | Podsvícení displeje – aktivace | „bL on“ | podsvícení displeje je stále zapnuto |
| | | „bL 10“ | podsvícení displeje se zhasíná 10 sekund od poslední aktivity |
| | | „bL 30“ | podsvícení displeje se zhasíná 30 sekund od poslední aktivity |
| | | „bL off“ | podsvícení displeje je vypnuto |
| Brightness | Podsvícení displeje – jas | „1“ až | nejmenší jas podsvícení displeje |
| | | „3“ | střední jas podsvícení displeje |
| | | až „7“ | nejvyšší jas podsvícení displeje |
| Auto-Power OFF | Automatické vypnutí váhy | „AP off“ | automatické vypínání není aktivováno |
| | | „AP 10“ | váha se automaticky vypne za 10 minut od poslední aktivity |
| | | „AP 30“ | váha se automaticky vypne za 30 minut od poslední aktivity |
| | | „AP 60“ | váha se automaticky vypne za 60 minut od poslední aktivity |
| Weight Limit | Nastavení signalizace pro limitní navažování | „WL M0“ | zvuková signalizace zazní, jestliže hmotnost je mezi nastaveným dolním a horním limitem, tedy OK |
| | | „WL M1“ | zvuková signalizace zazní, jestliže hmotnost je pod nastavený dolní nebo nad nastavený horní limit |
| | | „WL M2“ | zvuková signalizace zazní, jestliže hmotnost je pod nastavený dolní limit |
| | | „WL M3“ | zvuková signalizace zazní, jestliže hmotnost je nad nastavený horní limit |
| Count Limit | Nastavení signalizace pro limitní počítání ks | „CL M0“ | zvuková signalizace zazní, jestliže počet kusů je mezi nastaveným dolním a horním limitem, tedy OK |
| | | „CL M1“ | zvuková signalizace zazní, jestliže počet ks je pod nastavený dolní nebo nad nastavený horní limit |
| | | „CL M2“ | zvuková signalizace zazní, jestliže počet ks je pod nastavený dolní limit |
| | | „CL M3“ | zvuková signalizace zazní, jestliže počet ks je nad nastavený horní limit |
| Date | Nastavení tisku data | „dY on“ | na vážní lístek se tiskne datum |
| | | „dY off“ | na vážní lístek se netiskne datum |
| Time | Nastavení tisku času | „ti on“ | na vážní lístek se tiskne čas |
| | | „ti off“ | na vážní lístek se netiskne čas |
| Label | Nastavení tisku hlavičky | „LA on“ | na vážní lístek se tiskne hlavička |
| | | „LA off“ | na vážní lístek se netiskne hlavička |
| Default | Nastavování parametrů | „dF no“ | všechny parametry je možno libovolně nastavovat |
| | | „dF YES“ | všechny parametry jsou napevno nastaveny do defaultního nastavení |

Oranžovou barvou je označeno defaultní (výchozí) nastavení.

5.1. NASTAVENÍ DATA A ČASU

Datum a čas lze využít zejména v souvislosti s tiskem vážních lístků. Hodinový modul ve váze zajišťuje neustálou aktuálnost data a času v daném okamžiku. Datum a čas nastavíte následujícím způsobem:

Pro nastavení data stiskněte několikrát tlačítko **MODE**, až se na displeji objeví nápis „dY on“.



Pokud chcete potlačit tisk data na vážním lístku, v této chvíli stiskněte tlačítko **HOLD** – displej ukáže „dY off“.



Pro nastavení aktuálního data stiskněte tlačítko **VZOREK**; na displeji se objeví „00,00,00“. Pak nastavte aktuální nebo požadované datum v pořadí **den / měsíc / rok**.



Číselný údaj aktuálního data nastavíte následujícím způsobem (například 2.4.2001):

- Tlačítkem **HOLD** se zvyšuje hodnota v aktivní nastavované dekádě (vpravo na displeji);
- Tlačítkem **VZOREK** se posouvá nastavená dekáda na displeji o jedno místo doleva.



Nastavené datum potvrďte tlačítkem **SET**. Na displeji se objeví nápis „dYSAvE“ (uložení do paměti), pak displej ukáže nápis „Mon“ – to značí pondělí (první den v týdnu).



Den v týdnu můžete změnit pomocí tlačítka **HOLD**.

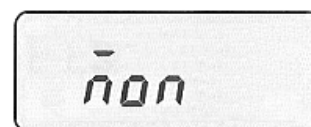

Nastavený den v týdnu potvrďte opět tlačítkem **SET**. Displej ukáže nápis „WkSAvE“ – to znamená, že nastavení dne v týdnu je také uloženo do paměti



Pro nastavení času stiskněte několikrát tlačítko **MODE**, až se na displeji objeví nápis „tI on“.



Pokud chcete potlačit tisk času na vážním lístku, v této chvíli stiskněte tlačítko **HOLD** – displej ukáže „tI off“.



Pro nastavení aktuálního času stiskněte tlačítko **VZOREK**; na displeji se objeví „00,00,00“. Pak nastavte aktuální nebo požadovaný čas v pořadí **hodiny / minuty / sekundy**.



Číselný údaj aktuálního času nastavíte následujícím způsobem (například 11:19:54):

- Tlačítkem **HOLD** se zvyšuje hodnota v aktivní nastavované dekádě (vpravo na displeji);
- Tlačítkem **VZOREK** se posouvá nastavená dekáda na displeji o jedno místo doleva.

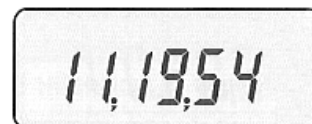

Nastavený čas potvrďte tlačítkem **SET**. Na displeji se objeví nápis „tiSAve“ – nastavený čas je tak uložen do paměti.

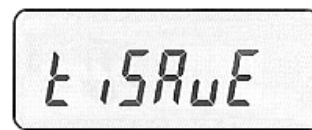
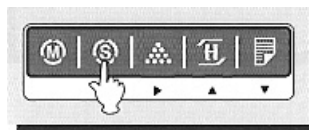

5.2. NASTAVENÍ HLAVIČKY VÁŽNÍHO LÍSTKU

Hlavičku vážního lístku je třeba nastavit pouze při použití tiskárny vážních lístků. Jako hlavičku lze naprogramovat pouze 1 řádek s maximální délkou 24 znaků (včetně mezer).

Pro nastavení hlavičky stiskněte několikrát tlačítko **MODE**, až se na displeji objeví nápis „LA on“.

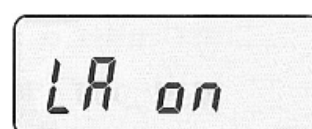
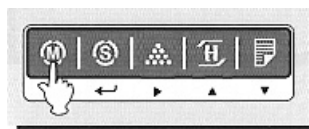

Pokud chcete potlačit tisk hlavičky na vážním lístku, v této chvíli stiskněte tlačítko **HOLD** – displej ukáže „LA off“.

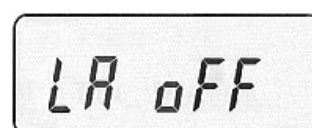
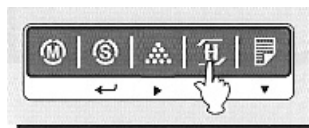

Pro nastavení hlavičky stiskněte tlačítko **VZOREK**; na displeji se objeví začátek z defaultně nastaveného nápisu „WELCoM...“. Nyní můžete nastavit 24 písmen nebo znaků hlavičky.

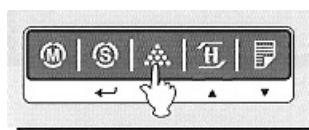

Číselný údaj aktuálního data nastavíte následujícím způsobem:

- Tlačítkem **HOLD** se mění písmena nebo znaky v aktivní nastavované pozici na displeji;
- Tlačítka **MODE** nebo **VZOREK** se posouvá v řádku hlavičky na displeji doleva nebo doprava.
- Chcete-li zadávat namísto některých písmen speciální znaky (závorky atd.), stiskněte tlačítko **TARA** (možnost zadávání speciálních znaků je pak indikována symbolem ustálení vlevo na displeji); chcete-li zadávat opět písmena, stiskněte opět tlačítko **TARA**.

Nastavenou hlavičku potvrďte tlačítkem **SET**. Na displeji se objeví nápis „LASAVE“ – nastavená hlavička je nyní uložena do paměti.

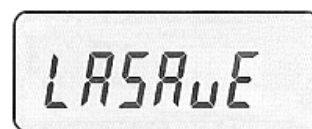

5.3. NASTAVENÍ JEDNOTKY HMOTNOSTI

Pro nastavení (změnu) jednotky hmotnosti stiskněte v základním vážicím režimu 5x tlačítko **MODE**, až se na displeji objeví nápis „U KG“.



Tlačítkem **HOLD** zvolte požadovanou jednotku – **KG** (kilogramy), **Lb** (libry), **oz** (unce), nebo **G** (gramy).



Zvolenou jednotku potvrďte tlačítkem **SET**. (zobrazí se nápis „CHANGE“)

Stiskem tlačítka **MODE** se vrátíte zpět do vážicího režimu.

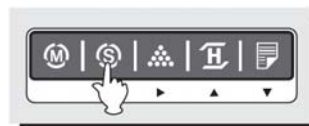

6. SIGNALIZACE A CHYBOVÁ HLÁŠENÍ

| SIGNALIZACE: | PŘÍČINA: | ODSTRANĚNÍ: |
|---------------|--|---|
| Err 1 | na váze zůstala po zapnutí do sítě větší zátěž, než je váha schopna pojmout jako nulovou zátěž | je třeba sundat vše z vážicí platformy a znovu váhu zapnout |
| Err 10 | je závada v analogové části elektroniky, může být vadný snímač zatížení | je nutné zavolat servisního technika |
| Err 11 | je závada v programové části elektroniky, v řídicí paměti EEPROM | je nutné zavolat servisního technika |
| Err 12 | základní nastavení váhy je porušeno (pravděpodobně napěťovou špičkou v elektrické síti) | je nutné zavolat servisního technika |

7. NAPÁJENÍ VÁHY, DOBÍJENÍ AKUMULÁTORU

Váha **DB2** je standardně napájena ze sítě AC 230V/50Hz přes síťový adaptér DC 12V/1,25A.

Konektor napájecího adaptéru připojte do zdířky na zadní straně indikátoru.

Pro napájení indikátoru používejte výhradně originální síťový adaptér dodaný vašim prodejcem nebo autorizovaným servisem!

V případě potřeby (mimo dosah elektrické sítě) je možno využít alternativní napájení z vestavěného hermetického akumulátoru. Indikátor váhy je vybaven bezúdržbovým hermetickým akumulátorem 6V/3Ah, jehož životnost je několik roků v závislosti na okolní teplotě a ostatních vlivech. Akumulátor je umístěn pod víčkem na zadní straně indikátoru.

Připojení váhy do elektrické sítě je indikováno kontrolkou na displejovém panelu váhy vpravo od displeje u nápisu **CHARGE**; kontrolka svítí bez ohledu na to, zda je váha používána či nikoliv a svou barvou zároveň indikuje stav nabití nebo nabíjení akumulátoru:

Zelená – akumulátor je plně nebo dostatečně nabitý

Rudá – akumulátor je blízko vybitému stavu

Žlutá – akumulátor se nabíjí

Stav akumulátoru blízko jeho úplnému vybití je indikován symbolem baterie na displeji indikátoru. V této situaci je nutno neprodleně akumulátor dobít, nebo připojit váhu do elektrické sítě, protože práce s váhou bude možná už jen několik minut.

8. OVĚŘENÍ (CEJCHOVÁNÍ) VÁHY

Pokud je váha používána jako stanovené měřidlo (zejména v obchodním styku), je třeba, aby byla ověřena – jak ukládá Zákon č.505/1990 o metrologii.

Ověření váhy spočívá v přezkoušení jejích vlastností a parametrů a je kromě jiného podmíněno čitelným výrobním (typovým) štítkem, umístěným na boku plastového krytu váhy. Pokud daná váha splňuje podmínky pro ověření, je označena ověřovacími značkami.

První přezkoušení a ověření neboli tzv. **ES zkoušku váhy** může provést výrobce, nebo Český metrologický institut, jako státní metrologický orgán v ČR.

Následné ověření, vždy po dvou letech, může v ČR provést pouze Český metrologický institut, nejlépe ve spolupráci s pověřenou servisní firmou, která před ověřením zkontroluje vlastnosti dané váhy a zajistí, aby parametry váhy splňovaly podmínky pro ověření.

Jako ověřovací značky jsou aplikovány:

Ochranný štítek na indikátoru, zamezující neoprávněnému přístupu do nastavení váhy. Dále je ověřovacím štítkem přelepen výrobní štítek dané váhy. Při prvním ověření se poblíže výrobního štítku je také vylepen zelený štítek s písmenem „M“ a značka „CE“ s číslem notifikované organizace.

9. ZÁKLADNÍ TECHNICKÉ ÚDAJE

| TECHNICKÉ ÚDAJE: | DB2-360-60DR | DB2-360-150DR | DB2-460-60DR | DB2-460-150DR |
|---|--|---------------------------------------|--------------------------------------|---------------------------------------|
| maximální váživost | 60kg | 150kg | 60kg | 150kg |
| minimální váživost | 200g | 400g | 200g | 400g |
| rozlišení - dílek | do 30kg: 10g od 30kg do 60kg: 20g | do 60kg: 20g od 60kg do 150kg: 50g | do 30kg: 10g od 30kg do 60kg: 20g | do 60kg: 20g od 60kg do 150kg: 50g |
| nejmenší počítaná součástka v počítačím režimu | 1g | 2g | 1g | 2g |
| nejnižší referenční hmotnost v počítačím režimu | 10g | 20g | 10g | 20g |
| tára | -29,99kg | -59,98kg | -29,99kg | -59,98kg |
| rozměr vážicí platformy (ŠxHxV) | 360x460x110mm | | 460x570x110mm | |
| celkové rozměry váhy (ŠxHxV) | 360x580x765mm | | 460x690x765mm | |
| hmotnost vlastní váhy | 12,3kg | | 19,7kg | |
| displej | numerický 6 míst, LCD s podsvícením, výška číslic 23mm | | | |
| komunikace | sériové rozhraní RS-232 pro počítač nebo tiskárnu | | | |
| napájení ze sítě | AC 230V, 50Hz / adaptér DC 12V, 1,25A | | | |
| alternativní napájení | hermetický akumulátor 6V/3Ah | | | |
| příkon | cca. 0,2W (bez použití podsvícení displeje) | | | |
| rozsah provozních teplot | -10°C až +40°C | | | |
| třída přesnosti | III. dle evropského metrologického schválení UK 2826 | | | |

Zapojení kabelu pro sériovou tiskárnu nebo počítač:

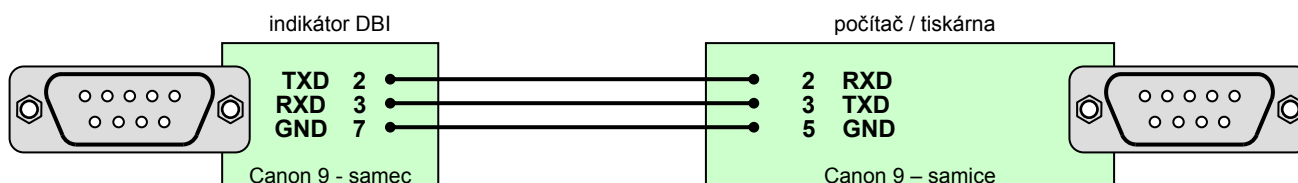

10. CO OBSAHUJE STANDARDNÍ DODÁVKA VÁMI ZAKOUPENÉHO ZAŘÍZENÍ

Některé volitelné příslušenství, lze objednat za příplatek. Dovozce si vyhrazuje právo dodat zařízení s některým uvedeným příslušenstvím jako komfortní výbavu, aniž toto promítne do ceny zařízení a aniž na tuto skutečnost uživatele předem upozorní.

Vaše zařízení je standardně dodáno s tímto příslušenstvím:

- kartonová krabice s polystyrénovým lůžkem
- Návod k obsluze v českém jazyce
- vážicí platforma s vyvedeným kabelem od snímače k indikátoru
- nerezový krycí plech vážicí platformy + tlumící guma (pod plech)
- ocelový stativ – držák indikátoru
- indikátor
- napájecí síťový zdroj DC12V/1,25A

Prohlášení o ekologické likvidaci elektroodpadu

Podle platné legislativy a Zákona č.185/2001Sb. se od 13.8.2005 odpovědnost za nakládání s odpadem z elektrických a elektronických výrobků a financování jeho likvidace převádí zejména na jejich výrobce a dovozce.

Společnost ZEMAN Váhy s.r.o. přispívá na ekologickou likvidaci svých elektrozařízení v rámci kolektivního systému **RETELA**.

Odložením použitého elektrozařízení na správné místo bude umožněno jeho zapojení do procesu ekologického nakládání, řádného zpracování a recyklace.

Nová elektrozařízení jsou značena symbolem přeškrtnuté popelnice (viz. níže) nebo číslem „08/05“.

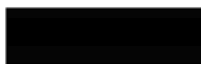
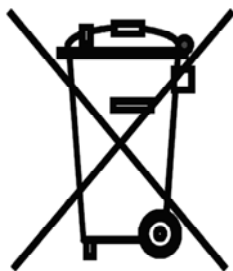

JAK NAKLÁDAT S VYSLOUŽILÝMI ELEKTROZAŘÍZENÍMI

Pro odkládání (likvidaci) elektrozařízení máte tyto možnosti:

1. Elektroodpad navracejte do místa prodeje, buď přímo na hlavní provozovnu naší firmy ZEMAN Váhy s.r.o. nebo zprostředkovateli prodeje
2. Ponechejte na odkladovém místě ve vašich prostorách a po nahromadění většího množství nás informujte o nutnosti odvozu, který zajistíme
3. Na webových stránkách RETELY www.retela.cz si najdete nejbližší veřejné sběrné místo a zde dosloužilé zařízení bezplatně odložíte

Prohlášení o nakládání s obaly

Podle platné legislativy a Zákona č.477/2001Sb. se od 28.3.2002 odpovědnost za nakládání s obaly a financování jeho likvidace převádí zejména na jejich výrobce a dovozce.

Společnost ZEMAN Váhy s.r.o. přispívá na ekologickou likvidaci svých obalů v rámci kolektivního systému **EKO-KOM** pod klientským číslem EK-F00040720.

Obaly spadají do systému zpětného odběru, aby se mohly co nejeekonomičtěji a nejekologičtěji recyklovat a opětovně využívat. Odložením použitých obalů na správné místo bude umožněno jeho zapojení do procesu ekologického nakládání, řádného zpracování a recyklace.

Recyklovatelné obaly jsou označeny značkou **ZELENÝ BOD** (viz. níže); tato značka je ochrannou známkou.

Označení obalu značkou ZELENÝ BOD znamená, že za tento obal byl uhrazen finanční příspěvek organizaci zajišťující zpětný odběr a využití obalového odpadu v souladu se Směrnicí ES 94/62.



JAK NAKLÁDAT S OBALY

Pro odkládání (likvidaci) obalů máte tyto možnosti:

1. Zapojte se do třídění komunálního odpadu a navracejte obaly do sběrného dvora
2. Nepotřebné obaly odevzdejte do výkupu druhotných surovin

Více informací naleznete na www.ekokom.cz .

Číslo Prohlášení: **2013/217/001**Jako výše uvedený dovozce vydáváme toto Prohlášení o shodě
pro výrobek: **Můstková digitální váha řady DB-II**
Výrobce: CAS Corporation, Korea

Uvedený výrobek odpovídá následujícím normám a nařízením

EMC – nařízení 2004/108/EC o elektromagnetické kompatibilitěZkoušku (testování) provedl: HCT CO., LTD
S odkazem na normy: EN 61000-3-2:1995+A1:1998, 61000-3-3:1995, 55022:1998+A1:2000ClassB
EN 61000-4-3:1996+A1:1998, 61000-4-4:1995, 61000-4-5:1995, 61000-4-6:1996
+A1:2000,
Vydal certifikát: HTC-C03-0404**LVD – nařízení 2006/95/EC o bezpečnosti zařízení napájeného nízkým napětím**Zkoušku (testování) provedl: TÜV PRODUCT SERVICE GMBH
S odkazem na normy: EN 60950-1:2001
Vydal certifikát: 081-50824-000**NAWI – nařízení 90/384/EEC o metrologických vlastnostech vah s neautomatickou činností**Zkoušku (testování) provedl: Secretary of state for Innovation, Universities and Skills, UK of GB and NI
S odkazem na normy: EN 45501:1992
Vydal certifikát schválení typu: UK 2826

V Brně dne 1.9.2013

Zdeněk Zeman, jednatel společnosti

